

INDULCLIP ZA INDUDRALL ZA

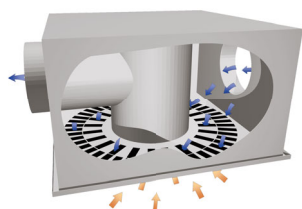
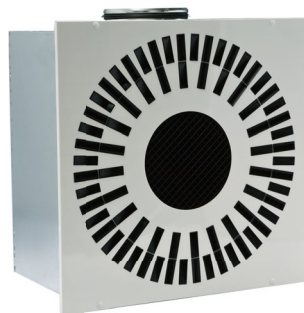

Les diffuseurs à haute induction INDULCLIP ZA et INDUDRALL ZA permettent le soufflage et la reprise d'air avec un seul et même élément. La section d'air de soufflage, située dans la partie extérieure de l'unité, introduit l'air avec un différentiel de température de -10K et un débit d'air élevé.

L'air de reprise, qui passe par la partie centrale de l'unité, est véhiculé à travers une section intérieure du plénum jusqu'au circuit en reprise. Diffusion d'air avec taux d'induction élevé en présence de charges endogènes importantes, même en l'absence de faux plafond, grâce à l'utilisation de deux types de micro-buses : CLIP et DRALL.

Diffuseurs sur plaque de 598 x 598 mm.

Plénum d'alimentation avec double piquage latéral en soufflage et en reprise.

Isolation intérieure en polyéthylène C1 de 6 mm pour la section de diffusion (côtés extérieurs).

MATÉRIAU ET FINITION

- Plaque de diffusion en acier peint, blanc RAL9010
- Finition du diffuseur dans d'autres couleurs RAL (SUR DEMANDE).
- Section de diffusion avec micro-buses en matière plastique noire
- Micro-buses également disponibles en gris (simil. RAL7035) ou en blanc (simil. RAL9010) (SUR DEMANDE)
- Section de reprise avec panneau à mailles carrées, noir.

APPLICATION

- Pour les installations où il n'est pas possible d'utiliser les reprises par le bas
- Adaptés pour les installations VAV comme pour les installations CAV
- Hauteur d'installation comprise entre 2,4 et 7,5 m
- Différentiel de température ΔT de -10K en fonctionnement été et de +10K maximum en fonctionnement hiver.

FIXATION

Fixation de la plaque de diffusion au plénum d'alimentation au moyen de 4 vis périmétriques. Plénum avec quatre perforations pour la suspension au plafond au moyen de tirants ou de câbles.

VERSIONS

- **INDULCLIP ZA** avec micro-buses série CLIP et plaque de diffusion carrée. Disposition des éléments de diffusion en éventail. Micro-buses de diffusion de deux types (P20W - C20)
- **INDUDRALL ZA** avec micro-buses série DRALL et plaque de diffusion carrée. Disposition des éléments de diffusion en carré. Micro-buses de diffusion de deux types (Type 1 - Type 2)

ACCESSOIRES

- Diffuseurs sur plaque de 623x623 mm (SUR DEMANDE)
- Isolation extérieure (SUR DEMANDE).

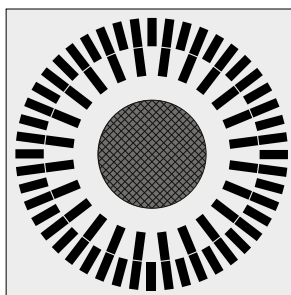

INDULCLIP ZA
ÉLÉMENTS DE DIFFUSION CLIP

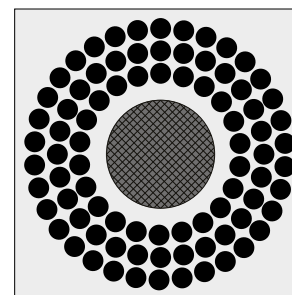

INDUDRALL ZA
ÉLÉMENTS DE DIFFUSION DRALL

C20

P20W

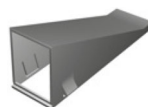
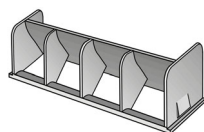

Type 1

Type 2

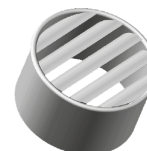
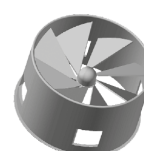

INDULCLIP ZA INDUDRALL ZA

DIMENSIONS

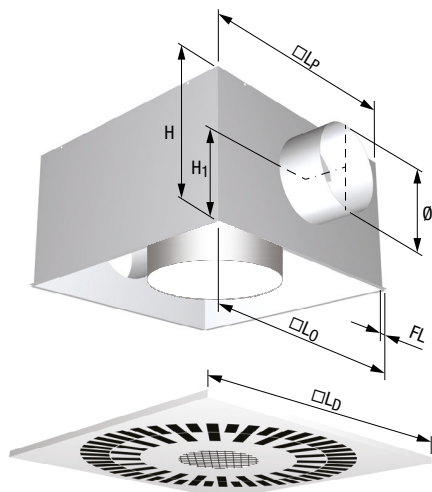

Modèle	Dimensions [mm]						
	□L _D	□L ₀	□L _p	Ø*	H	H ₁	FL
600	598	594	570	198	335	185	12
625	623	594	570	198	335	185	12

* diamètre de raccordement de soufflage et de reprise

CHOIX RAPIDE

	Q _{min}	Q ₃₅	Q _{max}
Perte de charge en soufflage [Pa]	5	26	57
Perte de charge en reprise [Pa]	< 15	35	45
Niveau de bruit L _{WA} [dB(A)]	< 15	35	45

Q₃₅ : valeur de débit nécessaire pour garantir le niveau de puissance sonore L_W reporté en indice

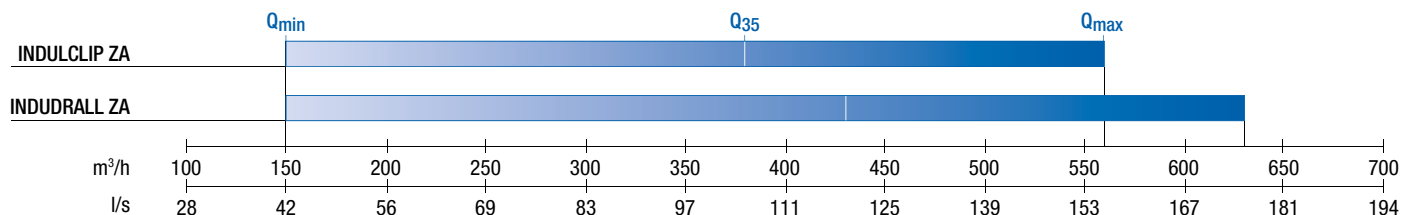

FIXATION

